

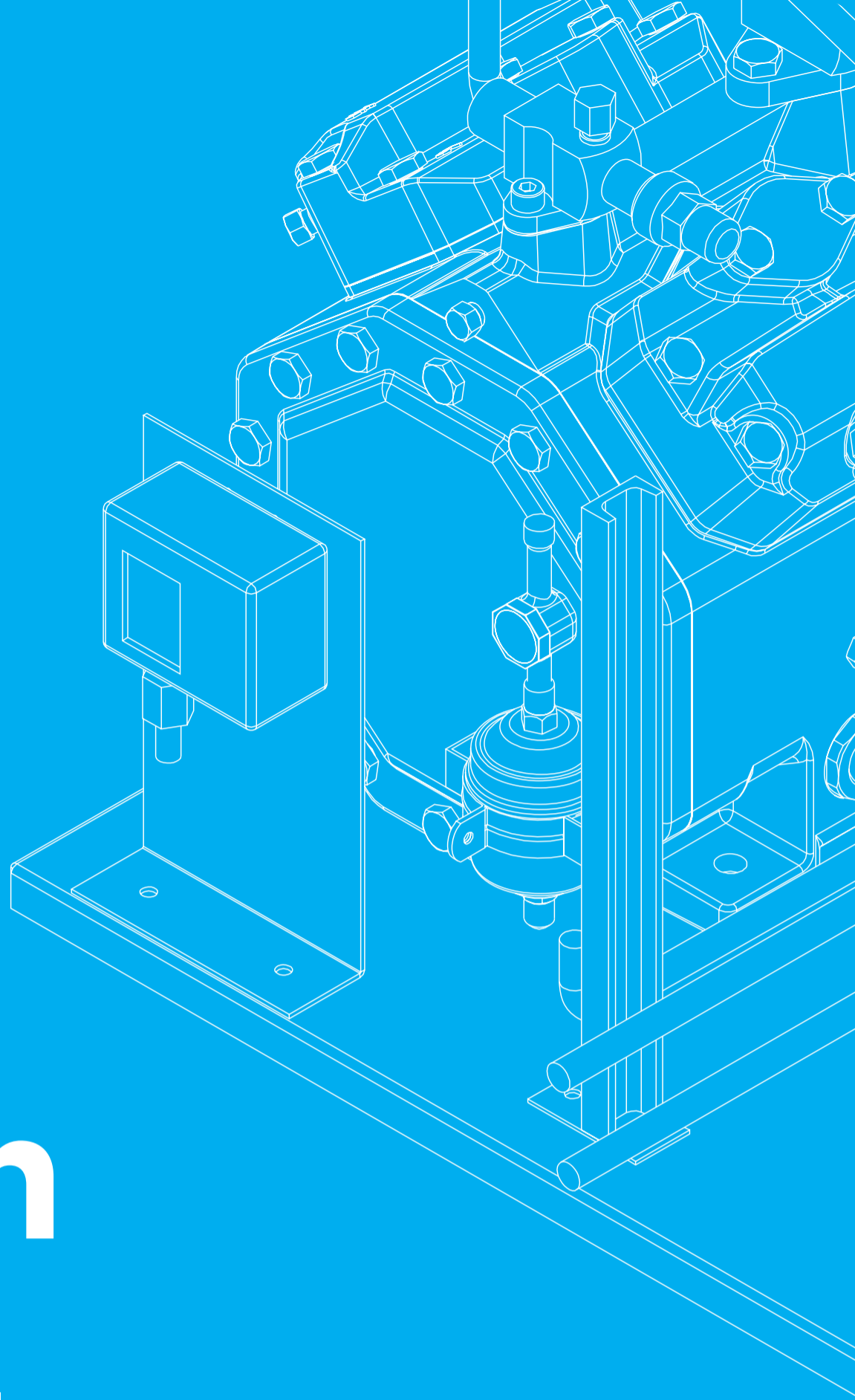

AFRIGEL OUEST S.A.



Your Solution Partner.

Réfrigération



Solutions pour chambres froides

Leader des solutions pour entrepôts frigorifiques depuis 1946, le « Groupe Farjallah » offre de la fiabilité aux entreprises du Moyen-Orient et d'Afrique de l'Ouest. Avec plus de 75 ans d'expérience, nous sommes spécialisés dans la conception, la fourniture et l'installation d'entrepôts frigorifiques de pointe qui garantissent température et efficacité de stockage optimales. Notre engagement envers la satisfaction du client nous a fait le choix de confiance pour les entreprises à la recherche de solutions de chambre froide fiables.



ICEBERG

Équipements de réfrigération

Large gamme de solutions de réfrigérations domestiques et commerciales pour toutes applications, avec une sélection de composants industrielle fiable et à haut rendement. Nos produits sont conçus pour offrir des économies d'énergie et une fiabilité supérieure, tout en garantissant des performances optimales.

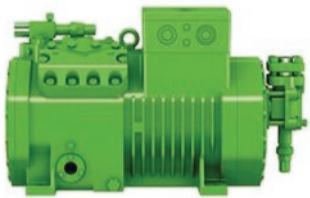

BITZER

Compresseurs

Les compresseurs BITZER dans le domaine de la réfrigération commerciale permettent d'avoir des produits frais toute l'année, quelle que soit la température extérieure.



COPÉLAND

Compresseurs

La conception brevetée unique de Copeland, son niveau sonore le plus faible et son efficacité la plus élevée en font le produit le plus durable des compresseurs disponibles sur le marché.



KINGSPAN

Panneaux isolés

Des solutions de qualité et des technologies de pointe pour des bâtiments durables. Kingspan repousse les limites avec plus d'innovation et de solutions durables



MTH

Portes d'entreposage frigorifique

FTC a la réputation de produire les portes froides sur mesure les plus fiables, en utilisant exclusivement, pièces et accessoires italiens MTH.



BOXCOLD

Chambres froides modulaires

Boxcold propose des produits fiables de haute qualité qui répondent aux divers besoins du marché mondial. C'est possible en utilisant des technologies modernes et en respectant les normes environnementales.



FRIGA-BOHN

Évaporateurs HeatCraft

Évaporateurs et équipements de réfrigération pour applications basses et moyennes températures.



GÉNÉGLACE

Générateurs de glace

Ces générateurs de glace doivent être connectés à un système de réfrigération existant. Les générateurs dont la capacité varie de 500 kg à 50 tonnes/jour.



DANFOSS

Accessoires et équipements de réfrigération

Vannes de régulation de pression et de température pour la réfrigération commerciale et industrielle.

Produits et accessoires d'installation



HARP Réfrigérant

Fabriqué au Royaume-Uni, Harp International offre sa propre marque HARP® d'halocarbures et d'hydrocarbures inflammables.



Tuyaux, rouleaux et raccords en cuivre.

Tubes et raccords en cuivre pour le chauffage, la réfrigération, la climatisation, le gaz naturel, l'approvisionnement en eau et usage industriel.



ISOPIPE Isolation thermique

Isolation thermique en mousse élastomère de caoutchouc synthétique à cellules fermées.

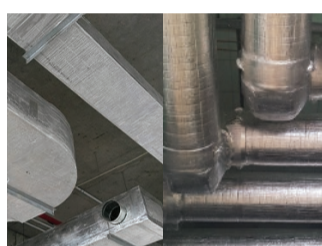

THERMOBREAK Isolation thermique

Isolation thermique flexible « tout en un » en mousse de polyoléfine à cellules fermées et réticulée physiquement pour isolation de tuyaux, conduits, canalisations, réservoirs, sous dalles, faux-planchers, murs et toitures.



UNIWELD Accessoires de réfrigération

Pompes à vide, Torches de soudage, Manomètres.



SUPCO Accessoires de réfrigération

Enregistreur de température et d'humidité, Thermomètre infrarouge, Condensateur.

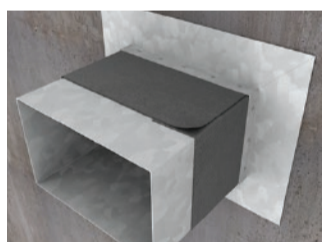

PROMAT Protection contre le feu

Protection en acier, pare-fumée, plafonds coupe-feu, ventilation & désenfumage.

Solutions d'entreposage



STOW Solutions de stockage

En tant que leader dans le domaine des équipements de stockage, notre objectif est de développer le stockage statique et automatisé les solutions pour les marchandises palettisées de tous types de poids (stockages des articles de poids lourds et léger) ou mezzanines.



LOADING SYSTEMS Équipement de quai et portes industrielles

Programme complet de produits et services pour le chargement et le déchargement Niveleur de quai, abri de quai, portes sectionnelles et accessoires.

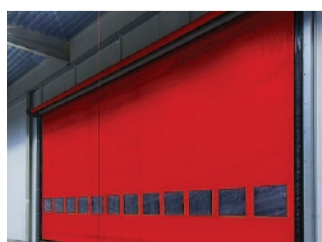

DYNACO Portes haute performance

Un leader dans l'industrie : portes rapides à enroulement fiables, entretien facile et, conçues pour fonctionner 24h/7 dans des conditions d'utilisation intensive et extrêmes.

Panneaux isolés



Panneaux de toit et de mur

Le système de panneaux de toiture et de mur offre une isolation thermique et une résistance au feu de façon exceptionnelles, adaptées aux divers besoins de construction. Il est écologique, durable et adaptable, s'alignant sur le développement durable moderne, pratique de construction et garantir des conceptions de bâtiments efficaces et sûres.



Panneaux de façade

Le système de panneaux sandwich de façade présente une excellente isolation thermique et une excellente résistance au vent, adaptée pour différents types de bâtiments. Disponible en plusieurs épaisseurs, il offre une installation facile, une résistance au feu et des propriétés écologiques, idéales pour rehausser les façades avec efficacité et attrait esthétique.

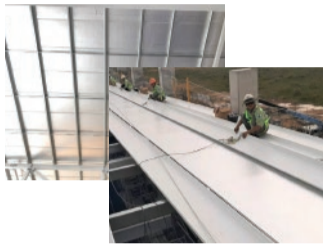

THERMOBREAK

Solar Block

Isolation des bâtiments, combinant résistance au feu, conformité ASTM et isolation thermique améliorée. Sa conception comprend une mousse de polyoléfine réticulée et une feuille d'aluminium renforcée, garantissant réflexion efficace de la chaleur, efficacité énergétique et respect de l'environnement.



KINGSPAN

Lumière et air

Solution d'intégration de système de désenfumage et de puits de lumière. Sécurité, et efficacité grâce à une gestion de l'air et un éclairage amélioré.

Climatisation



FDX Rooftop Unit

Les climatiseurs industriels Rooftops fournissent un refroidissement économe en énergie et une technologie avancée pour performances optimales et installation flexible et étanche compatible avec la gestion des bâtiments.



L'unité de contrôle Fermée

Les unités de contrôle rapprochées disposent de technologies de refroidissement avancées avec des capacités variables et précises, il contrôle la température, garantissant des performances et une fiabilité optimale dans les environnements critiques comme les Data centers, le tout dans un design compact et efficace.



Déshumidificateurs industriels

Les déshumidificateurs industriels offrent un contrôle efficace de l'humidité et sont économiques, idéaux pour des applications variées et industrielles nécessitant des environnements stables à faible point de rosée.

Traitement de l'air

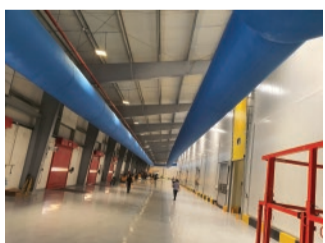

Conduits en tissu

Les conduits textiles offrent une solution économique pour une distribution d'air efficace. Leur conception unique empêche la condensation, réduisant ainsi le risque de problèmes liés à l'humidité. Cela garantit non seulement un intérieur confortable pour l'environnement mais minimise également les coûts de maintenance et d'exploitation, faisant des conduits textiles un produit économique qui est un bon choix pour les systèmes de climatisation.